

CARAN D'ACHE

Genève

Owner's Guide Book  
& International Guarantee

*Writing Instruments*

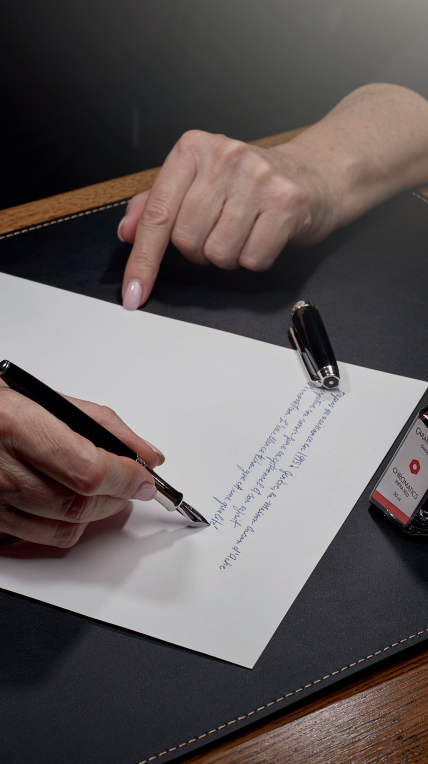

## Sommaire

Maison de Haute Ecriture	P.4
Les plumes	P.5
Les billes, rollers & porte-mines	P.10
La qualité	P.14
Gravure, entretien & personnalisation	P.15
La Garantie/Dealer's stamp	P.80/100

Français

## Contents

Maison de Haute Ecriture	P.16
Fountain pens	P.17
Ballpoints, roller pens and mechanical pencils	P.22
Quality	P.26
Engraving, care and personalisation	P.27
Guarantee/Dealer's stamp	P.83/100

English

## Inhalt

Maison de Haute Ecriture	S.28
Füllfederhalter	S.29
Kugelschreiber, Roller, Minenhalter	S.34
Qualität	S.38
Gravur, Pflege & Personalisation	S.39
Garantie/Dealer's stamp	S.86/100

Deutsch

## Índice

Casa de Alta Escritura	P.40
Plumas	P.41
Bolígrafos de esfera, rólles y portaminas	P.46
Calidad	P.50
Grabado, calidad y personalización	P.51
Garantía/Dealer's stamp	P.89/100

Español

## 目次

メゾン・ド・オート・エクリチュール	52
万年筆	53
ボールペン、ローラーボール、ペンシル	58
素材、品質、お手入れ方法	62
個人名入れ	63
保証/Dealer's stamp	92/100

日本語

## 目錄

Maison de Haute Ecriture	第64頁
墨水筆	第65頁
圓珠筆、走珠筆和自動鉛筆	第70頁
材料和品質	第74頁
雕刻、保養和私人定制	第75頁
保修/Dealer's stamp	第 95/100頁

中文

# CARAN D'ACHE

Genève

## MAISON DE HAUTE ÉCRITURE

Vous êtes l'acquéreur d'un instrument d'écriture Caran d'Ache et nous vous en remercions. Héritière d'un précieux savoir-faire, la Maison Caran d'Ache perpétue avec respect l'art de l'écriture. Dans la grande tradition des manufactures suisses, elle conçoit et réalise avec exigence et passion des produits d'exception. Reconnus dans le monde entier pour leur excellence, les instruments d'écriture Caran d'Ache conjuguent avec audace expertise et esthétique. Merveilles de technicité, objets d'émotion, ils osent l'originalité des matières, la perfection des formes pour écrire chaque jour avec un sens inné du raffinement. Offrir un instrument d'écriture, de dessin ou un accessoire de luxe Caran d'Ache, c'est choisir la signature du prestige et du style, c'est affirmer son amour du beau.



**LA PLUME CARAN D'ACHE,  
UN CONCENTRÉ D'EXPERTISE, POUR  
UN CONFORT D'ÉCRITURE INÉGALÉ.**

Né d'une tradition ancestrale enrichie d'une imagination créatrice, chaque instrument d'écriture Caran d'Ache associe la haute technologie et l'incomparable savoir-faire de la main de l'homme. Le bec de plume et le système d'alimentation en encre font l'objet d'attentions infinies et de secrets précieusement gardés.

De la fabrication du conduit qui accueille le canal de distribution d'encre au cambrage et au polissage de la plume, la précision suisse confère à ces instruments d'écriture hors du commun une qualité rare, unanimement reconnue.

## PREMIÈRE UTILISATION

Lorsque vous utilisez votre plume pour la première fois, nous vous invitons à écrire quelques lignes pour amorcer le conduit d'encre. Alternativement, vous pouvez apposer un papier absorbant sur la plume pendant une dizaine de secondes. En cas contraire, une suralimentation temporaire en encre peut se produire.

## PRÉCAUTIONS D'EMPLOI

Utiliser exclusivement de l'encre ou des cartouches Caran d'Ache.

**Ne démonter aucune pièce de la partie bloc d'écriture.**

## FONCTIONNEMENT AVEC CARTOUCHES

Le stylo doit impérativement être équipé de deux cartouches placées dos à dos suivant le schéma. Faites percuter les cartouches en revissant le corps du stylo à fond.

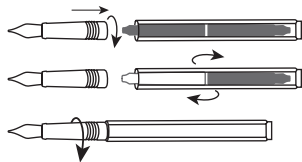

6

## FONCTIONNEMENT AVEC POMPE RÉSERVOIR

Tournez la partie moletée de la pompe dans le sens antihoraire jusqu'en butée.

Immergez la totalité du bec dans l'encrier.

Tournez la partie moletée dans le sens horaire jusqu'au remplissage complet du réservoir.

Tournez d'un demi-tour dans le sens antihoraire pour évacuer quelques gouttes d'encre puis à nouveau dans le sens horaire jusqu'en butée.

Nettoyez les accumulations d'encre en plaçant un papier absorbant sur le bec.

Revisez le bloc d'écriture sur le corps du stylo.

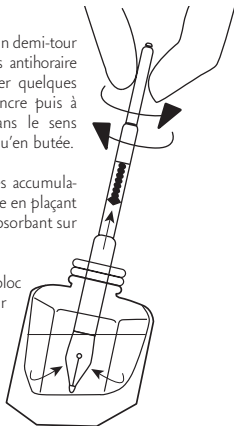

7



## LES ENCRES CARAN D'ACHE



Découvrez la collection Chromatics INKredible Colours. Cette collection porte en elle l'expertise d'un savoir-faire unique: la science des couleurs. Inspiré de la magie du spectre lumineux, l'encrier en forme de prisme révèle, à travers 12 teintes enchantées, l'art de Caran d'Ache pour dompter les pigments les plus intenses.



## ENTRETIEN DU BLOC D'ÉCRITURE

**Vous n'avez pas utilisé votre stylo plume depuis un certain temps, l'encre a séché dans le bloc d'écriture.**

Enlevez la cartouche ou la pompe réservoir que vous videz de son encre, et replacez-la sur le bloc plume.

Immergez la totalité du bec dans un récipient contenant de l'eau déminéralisée (n'utilisez en aucun cas de détergents ou de lessives).

Tournez la partie moletée dans le sens horaire jusqu'au remplissage complet du réservoir puis dans le sens inverse pour vider l'eau au travers du bloc d'écriture.

Répétez cette opération jusqu'à ce que l'eau soit claire. Aspirez l'eau contenue dans le bloc d'écriture en appliquant un papier absorbant contre la fente du bec.

Si vous souhaitez stocker votre stylo pour une période assez longue, ne pas procéder à la remise en encre après le nettoyage.

Pour toute question, veuillez contacter le service après vente de Caran d'Ache.

## LES ROLLER

Changer la cartouche

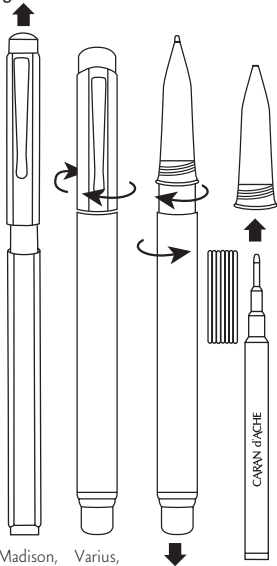

10

## LES STYLOS BILLE

Faire apparaître la bille

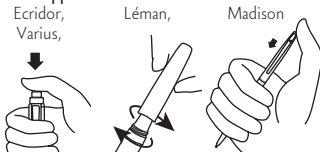

Changer la cartouche

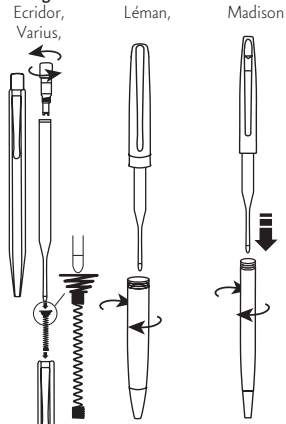

11

## LES CARTOUCHES GÉANTES GOLIATH CARAN D'ÂCHE

Avec sa pointe en acier qui recèle une bille tournante en carbure de tungstène, assurant un trait net et sans bavure, la légendaire cartouche géante Goliath permet d'écrire jusqu'à 600 pages A4.

Existe en 3 largeurs d'écriture.



## LES PORTE-MINES

**Remplir le réservoir et remplacer la gomme.**

La plupart de nos porte-mines utilisent des mines 0.7 sauf certaines éditions spéciales telles que le porte-mines Artiste (mines aquarellables 2 mm), ainsi que le modèle XS (mines 0.5). L'aiguille chasse-mine fixée à certaines gommés permet en cas de besoin de dégager la mine de l'orifice (A). Maintenez le bouton enfoncé durant l'opération et nettoyez l'orifice.

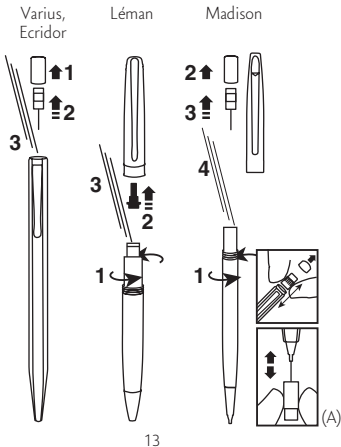



## LA QUALITÉ PAR CARAN D'ACHE

Réalisée de main de maître dans les ateliers genevois, chaque création associe l'expertise traditionnelle des artisans à la performance des outillages numériques. Dans cette tradition de perfection, les instruments d'écriture sont testés un à un et assurent un confort d'écriture inégalé que seule peut offrir une Maison de Haute Ecriture.

## LE DÉVELOPPEMENT DURABLE

Un souci particulier est mis dans le choix des produits et matières premières utilisés au cours de la fabrication. Les composants métalliques sont dégraissés sans solvants chlorés dans une installation fermée afin d'éviter toute diffusion de polluants dans l'atmosphère.



## GRAVURE & PERSONNALISATION

La plupart des instruments Caran d'Ache peuvent être gravés sur demande auprès de votre revendeur.

## ENTRETIEN

Lustrer le corps de votre stylo avec un chiffon doux. Pour l'argent, utiliser si nécessaire un produit de nettoyage spécial argenterie.

## SERVICE APRÈS VENTE

Les passionnés développent un fort attachement vis-à-vis de leurs instruments d'écriture. C'est pourquoi les techniciens du service après-vente font de leur mieux pour les réparer lorsque c'est possible, ne les remplaçant qu'en dernier ressort. Les réparations sous garantie sont gratuites ; les autres ne sont effectuées qu'après acceptation du devis par le client.

# CARAN D'ACHE

Genève

## MAISON DE HAUTE ECRITURE

You are now the owner of a Caran d'Ache writing instrument and we thank you.

With its priceless legacy of expertise, Caran d'Ache is keeping the art of writing alive and well. In the great Swiss manufacturing tradition, it works with passion and rigor to create exceptional products. Caran d'Ache writing instruments are recognised over the world for their excellence and their daring combination of technology and aesthetics. They are technical marvels that have a strong emotional appeal. By combining originality in the use of materials with perfection of form they make writing by hand a genuinely refined experience. When you offer a Caran d'Ache luxury writing, drawing instrument or accessory, you are choosing a symbol of prestige and style that affirms your love of beautiful things.



## THE CARAN D'ACHE FOUNTAIN PEN: A CONCENTRATION OF EXPERTISE FOR SUPERBLY COMFORTABLE WRITING.

As with each Caran d'Ache writing instrument, fountain pens are the product of our long tradition of high-quality manufacturing and creativity. They combine advanced technology with the irreplaceable expertise of skilled craftsmen. The nib and the ink-feed system in particular have been very carefully designed and incorporate several closely guarded secrets.

Swiss precision is evident everywhere, from the special ink channel to the curvature and polish of the body. It gives these exceptional pens an outstanding level of quality that is recognised around the world.

## USING THE FOUNTAIN PEN FOR THE FIRST TIME

When you use your fountain pen for the first time, we suggest that you should write a few lines in order to start the ink flow. Alternatively, place a piece of absorbent paper on the nib for 10-15 seconds. Otherwise, a temporary surplus flow of ink may result.

## PRECAUTIONS DURING USE

Use only Caran d'Ache ink or cartridges.

**Do not dismantle any part of the writing block.**

## USING CARTRIDGES

The pen must always contain two cartridges fitted back-to-back as shown in the diagram. Pierce the top cartridge by screwing in the body of the pen all the way.

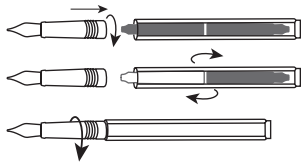

18

## USING THE RESERVOIR PUMP

Turn the knurled section of the pump anti-clockwise till it reaches the stop.

Immerse the whole nib into the ink bottle.

Turn the knurled section clockwise until the reservoir is completely full.

Make a half turn anti-clockwise to expel a few drops of ink, then clockwise again until it reaches the stop.

Clean off any accumulated ink by placing absorbent paper on the nib.

Screw the writing block back into the body of the pen.

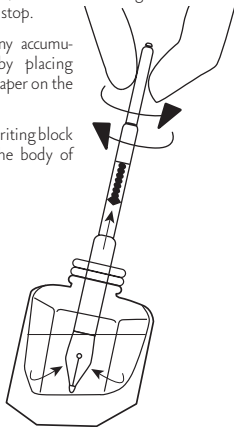

19

## CARAN D'ACHE INKS



Discover the Chromatics INKredible Colours Collection.

It incorporates all our unique expertise in the science of colours.

The ink bottles, in the form of a prism, are inspired by the spectrum of light. They offer 12 magic shades that demonstrate the art of Caran d'Ache in mastering the most intense pigments.



## CARE OF THE WRITING BLOCK

If you do not use your fountain pen for some time, the ink may dry inside the writing block.

Take out the cartridges, or the ink pump - which you empty and replace on the pen block.

Immerse the whole nib in a container of distilled water (never use detergents or any other cleaning materials).

Turn the knurled section clockwise until the reservoir is full, then anti-clockwise to expel the water through the writing block.

Repeat this operation until the expelled water is clear. Remove the water from the writing block by pressing absorbent paper on the split of the nib.

If you do not plan to use your pen for a prolonged period, do not refill it with ink after cleaning.

If any problem should arise, please contact Caran d'Ache after-sales service.

## ROLLER PENS

Changing the cartridge

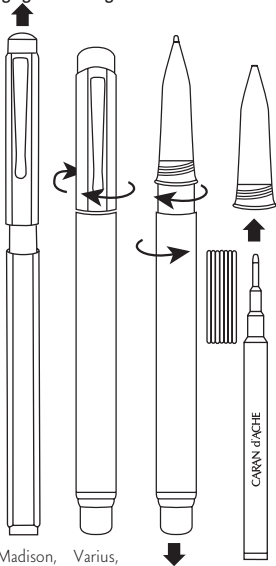

Madison,  
Ecridor,

Varius,  
Léman

22

## BALLPOINT PENS

To make the point appear

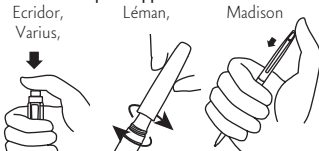

Changing the cartridge

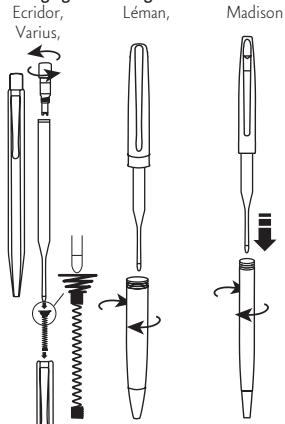

Ecridor,  
Varius,

Léman,

Madison

23



## GIGANTIC CARTRIDGES GOLIATH CARAN D'ÂCHE

With its steel point containing a free-turning ball in tungsten carbide that provides a clean blot-free line, the legendary Goliath giant cartridge delivers up to 600 A4 pages of handwriting.

Exists in 3 widths of writing.



## MECHANICAL PENCILS

### Filling the reservoir and replacing the eraser.

Our mechanical pencils use 0.7 leads except for certain special editions such as Artiste (2mm water-soluble leads) and XS (0.5 mm leads). The needle fixed to some erasers is used to unblock the lead channel if necessary (A). Keep the push button pressed during this operation and clean the lead aperture.

Varius,  
Ecridor

Léman

Madison

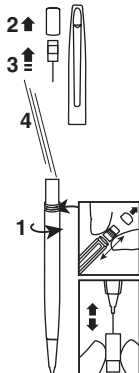
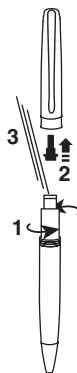
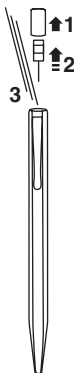

(A)



## CARAN D'ACHE QUALITY

Each writing instrument is produced by craftsmen in our Geneva workshops using all their expertise together with the performance of computerised machine tools. Following our long tradition of seeking perfection, each pen is individually tested to ensure it offers the matchless writing comfort that only a Maison de Haute Ecriture can provide.

## SUSTAINABLE DEVELOPMENT

We take great care in choosing the primary products and materials that we use in manufacturing: metal components are degreased without chlorine solvents in an enclosed facility to avoid releasing any pollution into the air.



## ENGRAVING AND PERSONALISATION

The majority of Caran d'Ache writing instruments can be engraved, on request, by your retailer.

## CARE

Polish the body of your pen with a soft cloth. For silver, use a special silver cleaning agent if necessary.

## AFTER-SALES SERVICE

Lovers of handwriting tend to become strongly attached to their pens. For this reason our after-sales service technicians will do the very best to repair a pen whenever possible and will only replace it as a last resort. Repairs under guarantee are free of charge; others will only be carried out when the cost estimate has been accepted.

# CARAN D'ACHE

Genève

## MAISON DE HAUTE ECRITURE

Sie sind nun der Besitzer eines Schreibgerätes von Caran d'Ache. Wir danken Ihnen für Ihr Vertrauen in unsere Marke.

Mit ihrem wertvollen Erfahrungsschatz verehigt Caran d'Ache respektvoll die Kunst des Schreibens. Mit Leidenschaft und höchsten Ansprüchen entwickelt und verwirklicht sie aussergewöhnliche Produkte, welche die grosse Tradition Schweizer Handwerkskunst weiterführt. Die Schreibgeräte von Caran d'Ache sind weltweit für ihre Vollkommenheit berühmt, weil sie Sachverstand und Ästhetik optimal vereinigen. Diese technischen Wunder wecken Gefühle – durch die originelle Materialwahl und die Perfektion der Formen. Täglich laden sie dazu ein, auf raffinierteste Art zu schreiben. Wer ein Schreib- und Zeichengerät oder ein Luxus-accessoire von Caran d'Ache schenkt, wählt Prestige, beweist Stil sowie Liebe für das Schöne.



## DER CARAN D'ACHE FÜLLFEDERHALTER : KONZENTRIERTES FACHWISSEN FÜR UNVERGLEICHLICHEN SCHREIBKOMFORT.

Caran d'Ache Füllfederhalter sind das Ergebnis langjähriger kreativer Traditionen und qualitativ hoch stehender Herstellungsverfahren. Sie verbinden Hightech mit dem unersetzlichen Können erfahrener Handwerksmeister. Die Schreibfeder und das Tintenleiter-System wurden besonders sorgfältig entwickelt und enthalten einige streng gehütete Fabrikationsgeheimnisse.

Vom speziellen Kappilarkanal bis zur perfekten Form der handpolierten Feder ist Schweizer Präzision überall offensichtlich und trägt zur weltweit anerkannten Qualität dieser aussergewöhnlichen Schreibgeräte bei.

## ERSTE TINTENFÜLLUNG

Wenn Sie Ihren Füllfederhalter das erste Mal benutzen, laden wir Sie ein, einige Linien zu schreiben, um den Tintenfluß beginnen zu lassen. Alternativ können Sie auch 10 – 15 Sekunden ein saugfähiges Papier auf die Feder halten. Es könnte sonst kurzzeitig zu einem zu hohen Tintenfluß kommen.

## VORSICHTSMASSNAHMEN

Verwenden Sie ausschliesslich Caran d'Ache Tinte oder Patronen.

**Das Federaggregat auf keinen Fall demonstrieren.**

## VERWENDUNG MIT TINTENPATRONEN

Es müssen immer zwei Patronen Rücken-an-Rücken in den Füllhalter eingesetzt werden (siehe Abbildung). Um die vordere Patrone aufzustechen, die beiden Füllerteile gut zusammenschrauben.

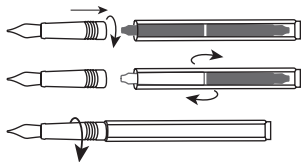

## VERWENDUNG MIT KOLBENPUMPE

Drehen Sie den geriffelten Teil der Pumpe gegen den Uhrzeigersinn bis zum Anschlag.

Tauchen Sie die Schreibfeder ganz in die Tinte ein.

Drehen Sie den geriffelten Teil im Uhrzeigersinn bis zur kompletten Füllung des Reservoirs.

Eine halbe Drehung gegen den Uhrzeigersinn vornehmen, bis einige Tropfen Tinte ausfließen. Dann wieder im Uhrzeigersinn zurückdrehen bis zum Anschlag. Tintentrückstände auf der Feder mit saugfähigem Papier reinigen. Das Federaggregat mit der Pumpe fest auf den Füllhalter schrauben.

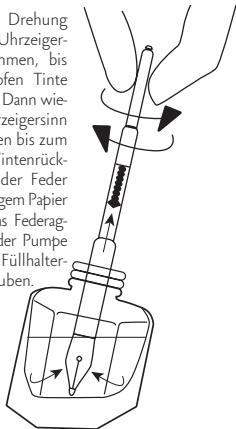

## DIE CARAN D'ACHE TINTEN



Entdecken Sie die Kollektion Chromatics INKredible Colours. Diese Kollektion verkörpert die Erfahrung eines einmaligen Know-hows in der Farbtechnologie. Dasprismen-förmige Tintenfass – von der Magie des Lichtspektrums inspiriert – offenbart mit seinen 12 zauberhaften Farben die Kunst von Caran d'Ache, die intensivsten Pigmente zu beherrschen.



## PFLEGE DES FEDERAGGREGATS

**Wenn Sie Ihren Füllhalter eine zeitlang nicht benutzen, kann die Tinte im Federaggregat trocknen.**

Entfernen Sie die Patronen oder die Kolbenpumpe. Entfernen Sie aus dieser alle Tinte, bevor Sie sie wieder am Federaggregat festschrauben.

Die Schreibfeder ganz in einen Behälter mit entmineralisiertem Wasser eintauchen (auf keinen Fall Reinigungs- oder Waschmittel benutzen).

Drehen Sie den geriffelten Teil im Uhrzeigersinn bis zur vollständigen Füllung des Reservoirs, anschließend in die Gegenrichtung, um das Wasser durch das Federaggregat zu entleeren.

Dieses Vorgehen wiederholen, bis das Wasser klar ist. Dann absorbierendes Papier auf den Spalt in der Schreibfeder legen, um das noch enthaltene Wasser abzusaugen.

Nach dem Reinigen keine neue Tinte einfüllen, falls Sie Ihren Füllhalter für längere Zeit nicht benutzen wollen.

Sollte ein anderes Problem auftauchen, bitte den Caran d'Ache Kundendienst kontaktieren.

## ROLLER

Die Patrone wechseln

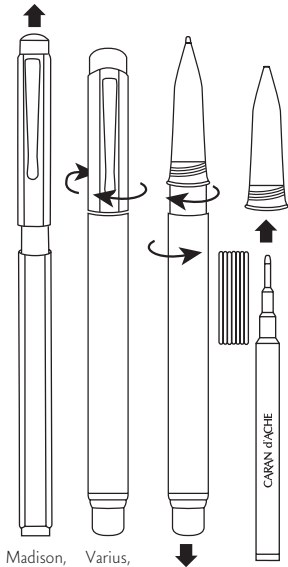

Madison,  
Ecridor,

Varius,  
Léman

34

## KUGELSCHREIBER

Herausfahren der Schreibkugel

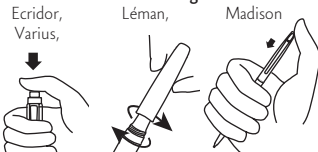

Die Patrone wechseln

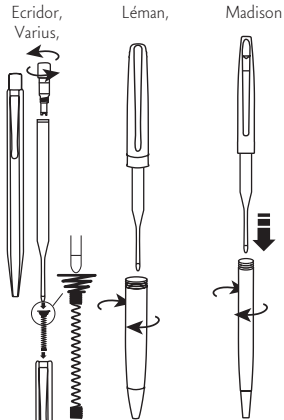

35

## GOLIATH RIESENPATRONE VON CARAN D'ACHE

Die legendäre Patrone Goliath ist mit einer Stahlspitze ausgerüstet, die eine drehbare Kugel aus Wolfram-Karbid enthält. Sie sorgt für einen klaren, sauberen Strich und eine Schreibleistung von bis zu 600 Seiten A4.

**Erhältlich in 3 Schriftstärken.**



## MINENHALTER

**Minen einfüllen und Ersatzgummi befestigen.**

Die meisten unserer Minenhalter verwenden 0.7mm Ø Minen, ausgenommen Spezialaufgaben, wie Minenhalter «Artiste» (aquarellierbare Mine 2mm Ø) und XS Modelle (0.5mm Ø). Mit der an einigen Gummis befestigten Nadel kann der Minenkanal frei gemacht und gereinigt werden, falls notwendig (A). Den Knopf während dieser Operation gedrückt halten.

Varius,  
Ecridor

Léman

Madison

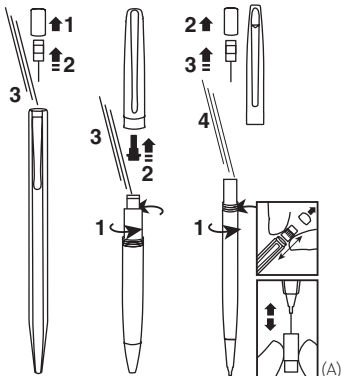



## CARAN D'ACHE QUALITÄT

Von Meisterhand in den Genfer Werkstätten realisiert, verbindet jede Kreation die überlieferte Kompetenz der Handwerker mit der Leistung von computergestützten Werkzeugen. Getreu dieser Tradition der Perfektion wird jedes Schreibgerät einzeln getestet, um einen maximalen Schreibkomfort zu gewährleisten, den nur ein Maison de Haute Ecriture anbieten kann.

## NACHHALTIGE ENTWICKLUNG

Besondere Sorgfalt wird der Auswahl der Produktkomponenten und Rohstoffe gewidmet, die im Fabrikationsprozess zum Einsatz kommen. Metallbestandteile werden ohne Zugabe von Chlor in geschlossenen Installationen entfettet, um jeden Austritt von Schadstoffen in die Atmosphäre zu verhindern.



## GRAVUR UND PERSONALISIERUNG

Die meisten Caran d'Ache Schreibgeräte können auf Anfrage über Ihre Verkaufsstelle graviert werden.

## PFLEGE

Polieren Sie Ihr Schreibgerät mit einem weichen Tuch. Für Silberteile benutzen Sie, falls notwendig, ein Spezialpflegemittel.

## KUNDENDIENST

Liebhaber entwickeln eine starke Bindung zu ihrem persönlichen Schreibgerät. Darum versuchen die Techniker des Kundendienstes es zu reparieren, wenn immer möglich. Falls nicht, wird ein Ersatz vorgeschlagen. Garantie-Reparaturen sind gratis. Alle übrigen werden ausgeführt, sobald der Kunde einen Kostenvoranschlag akzeptiert hat.



# CARAN D'ACHE

Genève

## CASA DE ALTA ESCRITURA

Le agradecemos que haya adquirido un útil de escritura Caran d'Ache.

Heredera de unos valiosos conocimientos especializados, la Casa Caran d'Ache perpetúa respetuosamente el arte de la escritura. Siguiendo la larga tradición de las manufacturas suizas, diseña y elabora con exigencia y pasión productos excepcionales. Los útiles de escritura Caran d'Ache, de excelencia reconocida en todo el mundo, conjugan audazmente pericia técnica y estética. Constituyen maravillas técnicas y objetos de emoción que ponen de manifiesto la originalidad de sus materiales y la perfección de sus formas, con objeto de plasmar en la escritura diaria un sentido innato de refinamiento. Ofrecer un útil de escritura o de dibujo o un accesorio de lujo Caran d'Ache es decantarse por una firma de prestigio y estilo que reafirma la pasión por lo bello.



**LA PLUMA CARAN D'ACHE  
COMBINA DIVERSOS  
CONOCIMIENTOS ESPECIALIZADOS  
PARA LOGRAR UNA ESCRITURA  
CÓMODA Y CONFORTABLE.**

Fruto de una tradición ancestral enriquecida con una creativa imaginación, los útiles de escritura Caran d'Ache conjugan la alta tecnología con los inigualables conocimientos especializados de la mano del hombre. El plumín y el sistema de recarga de la tinta se han elaborado con arreglo a fórmulas secretas prestando atención hasta el más mínimo detalle.

La fabricación del conducto que aloja el canal de distribución de tinta y el alineamiento y pulido de la pluma ponen de manifiesto la calidad exclusiva, unánimemente reconocida, y la precisión suiza de estos útiles de escritura.

Español

## PRIMERA UTILIZACIÓN

Al utilizar su pluma por primera vez deberá escribir algunas líneas para cebar el conducto de la tinta. Como método alternativo, puede colocar la pluma sobre un papel absorbente durante unos diez segundos. De no hacerse, podría producirse una sobrealimentación temporal de tinta.

## PRECAUCIONES DE USO

Utilice exclusivamente tinta o cartuchos de Caran d'Ache.

**No desmontar ninguna pieza de la parte del bloque de la pluma.**

## USO DE CARTUCHOS

La pluma debe incorporar dos cartuchos colocados frente a frente, como se muestra en el esquema siguiente. Presione ambos cartuchos entre sí y enrosque completamente el cuerpo a la boquilla.

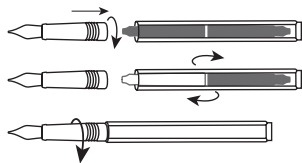

42

## USO DE CARGADOR DE RESERVA

Gire completamente la parte moleteada del cargador en sentido anti-horario.

Sumerja la totalidad del plumín en el tintero. Gire la parte moleteada en sentido horario hasta rellenar la reserva.

Realice medio giro en sentido anti-horario para derramar varias gotas de tinta y posteriormente un giro completo en sentido horario.

Limpié el sobrante de tinta aplicando un papel absorbente al plumín. Enrosque el bloque en el cuerpo de la pluma.

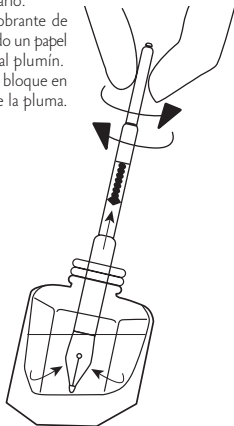

43

## LAS TINTAS CARAN D'ACHE



Descubra la colección Chromatics INKredible Colours. Esta colección encarna la pericia de unos conocimientos especializados exclusivos: la ciencia de los colores. El tintero con forma de prisma, inspirado en la magia del espectro luminoso, pone de manifiesto a través de 12 espléndidas tonalidades el arte y el dominio de Caran d'Ache en relación con el uso de intensos pigmentos.



## MANTENIMIENTO DEL BLOQUE DE ESCRITURA

**Si no ha utilizado su pluma durante un cierto tiempo, la tinta se habrá secado en el bloque de escritura.**

Retire el cartucho o el cargador de reserva vaciado de tinta y vuelva a colocarlo en el bloque de la pluma. Sumérjala totalidad del plumín en un recipiente con agua desmineralizada (no utilice nunca detergente ni lejía).

Gire la parte moleteada en sentido horario hasta rellenar por completo la reserva, y posteriormente en sentido anti-horario para vaciar el agua a través del bloque de escritura.

Repita esa operación hasta que el agua se aclare. Absorba el agua del bloque de escritura colocando un papel absorbente sobre la ranura del plumín.

Si no va a utilizar su pluma durante un largo período de tiempo, le recomendamos que no reponga su tinta tras su limpieza. Para cualquier otra consulta, diríjase al servicio postventa de Caran d'Ache.

**BOLÍGRAFOS ROLLER**  
**Recambio del cartucho**

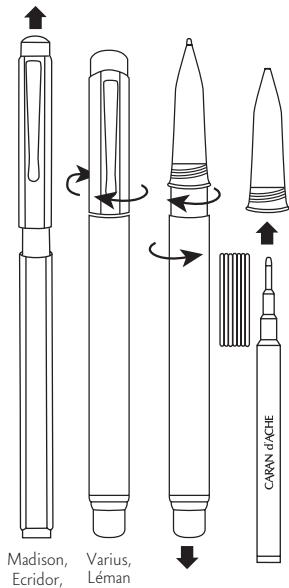

46

**BOLÍGRAFOS**

**Acceso a la esfera**

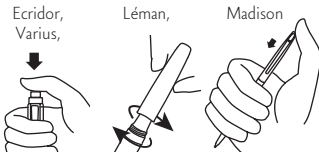

**Recambio del cartucho**

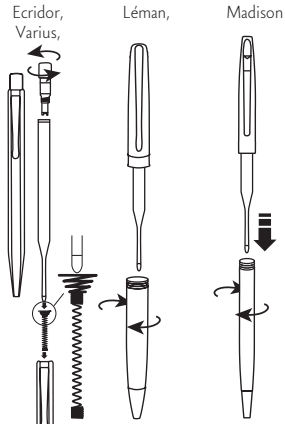

47

## LOS CARTUCHOS GIGANTES GOLIATH CARAN D'ACHE

Gracias a su punta de acero provista de una esfera giratoria de carburo de tungsteno, que garantiza un trazo neto y sin corrimientos de tinta, el legendario cartucho gigante Goliath permite escribir hasta 600 páginas A4.

**Viene en 3 anchos de escritura.**



## PORTAMINAS

### Re lleno de la reserva y sustitución de la goma.

La mayoría de nuestros portaminas utilizan minas de 0,7 mm, salvo algunas ediciones especiales como el portaminas Artiste (minas acuarelables de 2 mm) y el modelo XS (minas de 0,5 mm). La aguja que soporta la mina fijada a ciertas gomas permite, de ser necesario, liberar la mina del orificio (A). Mantenga el botón presionado durante la operación y limpie el orificio de la mina.

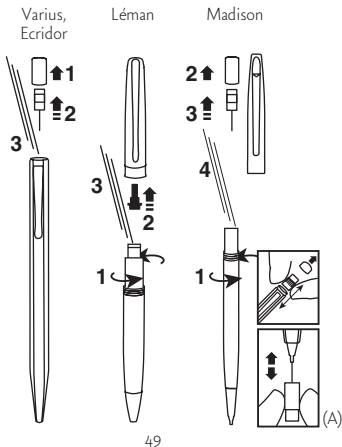



## LA CALIDAD CARAN D'ACHE

Todas nuestras creaciones, obra de los maestros que trabajan en nuestros talleres ginebrinos, conjugan la experiencia tradicional artesanal con la eficacia de la instrumentación digital. Con arreglo a esa tradición perfeccionista, todos nuestros útiles de escritura son sometidos a exhaustivos controles, con el fin de garantizar la comodidad de escritura inigualable que sólo una Casa de Alta Escritura puede ofrecer.

## DESARROLLO SOSTENIBLE

Los productos y las materias primas empleados a lo largo del proceso de fabricación se escogen con esmero. Los componentes metálicos se desengrasan sin disolventes clorados en un medio asilado a fin de evitar la difusión de contaminantes en la atmósfera.

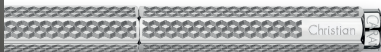

## GRABADO Y PERSONALIZACIÓN

La mayoría de los útiles Caran d'Ache pueden grabarse si se solicita al vendedor.

## MANTENIMIENTO

Limpie el cuerpo de su bolígrafo con un paño suave. En el caso de la plata utilice, de ser necesario, un producto de limpieza específico para objetos de plata.

## SERVICIO POSVENTA

Los apasionados por los útiles de escritura sienten un gran apego por los mismos. De ahí que nuestros técnicos del servicio postventa hagan todo lo posible por repararlos, siempre que ello sea posible, proponiendo su sustitución sólo en última instancia. Las reparaciones son gratuitas si las cubre la garantía; en caso contrario, sólo se llevan a cabo una vez que el cliente ha aceptado un presupuesto previo.

# CARAN D'ACHE

Genève



メゾン・ド・オート・エクリチュール

この度はカラダッシュの筆記具をお買い求め頂きまして、誠に有難うございました。

卓越した技術の継承。カラダッシュはスイスの伝統的製造技術を守り続けています。その飽くなき情熱、テクノロジーと美学は世界中で高く評価されています。すべての商品は選び抜かれた素材を使用し、卓越した職人技と細心の機械との融合から誕生します。

カラダッシュ万年筆：専門的な経験から誕生した素晴らしく快適な書き味

カラダッシュの他の筆記具と同様に、万年筆は先進技術と熟練した職人の専門知識とのコンビネーションで高い品質を提供しています。ペン先とインク吸入システムは、非常に慎重に設計され、いくつかの独自の技術を採用しています。

特殊なペン芯のチューブから、ボディの仕上げに至るまで、スイスメイドの品質と精度が至る所に反映されています。それは、世界中に認められる高品質の証しなのです。

万年筆を初めてお使いになるにあたり

初めて万年筆をご使用する際、インクが流れ出るように、何本かの線をお書きになることをお勧めしております。

あるいは吸水性の高い紙にペン先を十数秒間押し当て、インクが流れ出るようにしてください。そうでない場合には、一時的に過剰なインクが流れ出る恐れがあります。

#### 使用上の注意

カラダッシュの万年筆には、カラダッシュのインクボトル並びにカートリッジを使用してください。

ペン先ユニットは絶対に分解しないでください。

#### カートリッジインクの取扱い

カートリッジインクは、図で示すように常に2つのカートリッジを背中合わせでご使用してください。

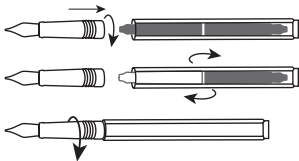

#### コンバーターの取扱い

コンバーターの先端（ギザギザの部分）の回転部分を反時計回りに、止まるまで回してください。

インク壺のインクの表面に、ペン先が隠れるまで浸してください。

コンバーターの中にインクが充滿するまで、時計回りに回転部分を回し、インクを吸入してください。

コンバーターの中にインクがいっぱい吸入されましたら、回転部分を再び反時計回りに回して、インクを2、3滴放出し、その後再びつまみを時計回りに止まるまで回してください。吸収性の高い紙をペン先に乗せ、ペン先についた余分なインクを拭きとってください。

最後にコンバーターの付いたペン先を本体にセットします（ネジを回す）。

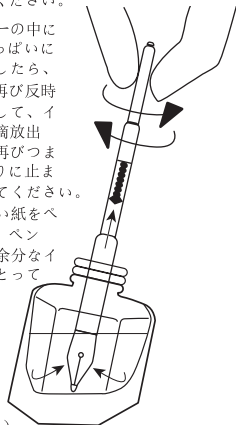



## カラダッシュのインク



Chromatics INKredible Colours (クロマテイクス・インクレディブル・カラーズ)コレクションをご体験ください。

このコレクションは、独自のノウハウによる専門技術、すなわち、色彩の科学をご提供いたします。光スペクトルの魔法からインスピレーションを受け、プリズムのかたちをしたインク壺が、魅惑的な12色の色合いによって、最も強烈な色彩を自由に染るためにカラダッシュの技法を披露いたします。



## ペン先のお手入れ方法

万年筆を長期間ご使用にならないような場合には、ペン先の中でインクが乾燥してしまう恐れがあります。

カートリッジまたはコンバーターをペン先ユニットから取り外し、インクを空にしたコンバーターを再びペン先ユニットに差し込んでください。

ペン先全体を蒸留水の入った容器の中に浸してください（合成洗剤その他の洗浄剤は決してご使用にならないください）。

コンバーターの中に水が充満するまで、コンバーターをつまみを時計回りに回し、それから反対に回し、ペン先を通して水を空にしてください。

ペン先から流れ出る水が透明になるまで、繰り返しこの操作を行ってください。次にペン先の割れ目に吸水性の高い紙を当て、ペン先の中にある水分を吸い取ってください。

万年筆を長期間お使いにならない場合には、洗浄後インクは補充しないでください。

万一何か問題が生じた場合には、カラダッシュ アフターサービスまでお問合せください。

ローラーボール  
レフィル交換

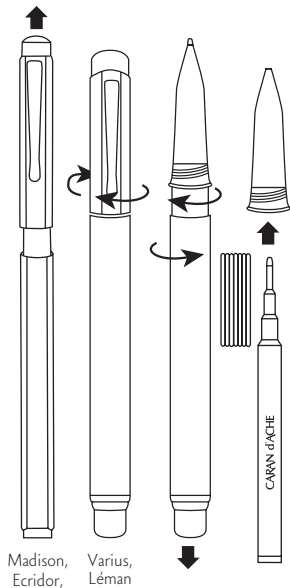

Madison,  
Ecridor,

Varius,  
Léman

58

ボールペン  
種類によって、交換方法が異なります。  
図をご覧になり、スプリングの向きに注  
意してください。

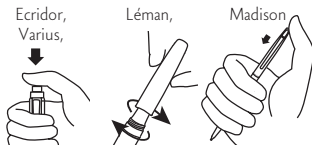

レフィル交換

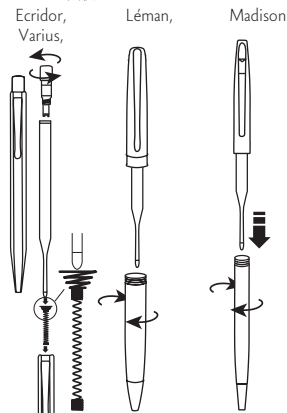

Ecridor,  
Varius,

Léman,

Madison

59

カラダッシュ ゴリアット ジャイアント  
トレフィル

ステンレスチップ先端のタングステンカーバイドの回転ボールが、スムーズな書き味を保証します。伝説のジャイアントトレフィル ゴリアットで、A4の紙600枚に書き続けることができます。

F（細）、M（中）、B（太）の3種類の線幅からお選び頂けます。



ペンシル

芯の補充と消しゴムの交換

作動不良を避けるために、替え芯の補充は3本までが理想です。また、特別のペンシル（たとえばアーティストペンシル（2mmの水溶性芯）とエクリドールXS（0.5mm芯）を除き、0.7mmの芯をご使用ください。消しゴムに取付けられている針は、口金のガイドパイプに芯が詰まった際に、ご使用ください（A）。この操作の間、ロックボタンを押しながらガイドパイプを掃除してください。

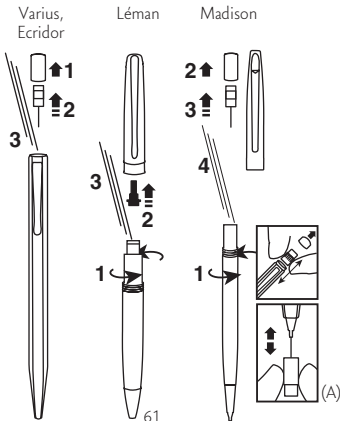



### カラダッシュの品質

すべての筆記具は、デジタル化された工作機械と専門知識を持った職人の技術によって生産されています。この完璧さを追い求める伝統に従い、メゾン・ド・オート・エクリチュールだけが提供することができる比類ない書き味を保証するために、筆記具はひとつひとつ個別に検査されます。

### 持続可能な開発

製造に使用する原材料や一次産品を選択する際に細心の注意を払っております。金属部品は、空気中への汚染物質の排出を避けるために、密閉された施設で塩素系溶剤を使用せずに脱脂されています。



### 名入れ

カラダッシュの筆記具のほとんどには、ご要望に応じて、お名前や会社名などを彫刻することができます。なお商品ごとに名入れ可能なスペースが異なります。

### お手入れ

軟らかい布でペンのボディを優しく磨いて下さい。銀には、必要に応じて市販の銀磨きをご使用ください。

### アフターサービス

カラダッシュの愛好家の皆様は、ご使用の製品に強い愛着をお持ちです。そのため、私どものアフターサービス技術者は製品を修理するにあたり最善を尽くしております。保証内での修理は無料になりますが、お客様のご負担になる修理の場合には、お見積りをさせて頂いております。いずれの場合におきましても、細心の注意を払うよう心掛け、対応させて頂いております。

# CARAN D'ACHE

Genève

## MAISON DE HAUTE ECRITURE

感謝您選購Caran d' Ache書寫用品。Caran d' Ache將薪火相傳的精湛技藝與瑞士優質的傳統手工藝呈現於世。工匠憑藉對書寫工具的投入、熱愛和執著創造出非同凡響的優質書寫工具，贏得了全球客戶的認同。精美的製造、深厚的底蘊、創新的材質與完美的形狀讓您在書寫中體會精緻高雅的生活。選擇Caran d' Ache的書寫筆、畫筆或奢華飾品，意味著選擇優良品質與典雅風格，展現您對美的追求。



Caran d' Ache墨水筆：凝聚尖端精湛工藝，提供舒適書寫體驗。

每一支Caran d' Ache墨水筆都凝聚著品牌的傳統製作工藝和創作經驗，每一支都完美結合先進科技和工匠無可比擬的手工技巧。筆嘴和吸墨器經過精心設計，使用品牌保密工藝製作而成，書寫效果獨一無二。

墨水筆處處展現出瑞士人對精確的執著，從筆桿特別設計的弧度，到完美的打磨效果，都卓越超群，獨一無二。

### 首次使用墨水筆

首次使用墨水筆時，建議先試寫幾行文字，以促使墨水流動。  
也可以選擇把鋼筆尖放於具吸水能力的紙張上，停留十至十五秒。否則，墨水初時可能會流出過多。

### 書寫時需要注意以下要點

請配套使用Caran d' Ache出品的墨水或墨匣。  
不要拆除筆頭的任何部份。

### 墨水匣的使用

筆內需要裝入兩個背對背的並排墨水匣（如圖示）。將筆桿擰到最緊，使兩個墨水匣相互碰擊。

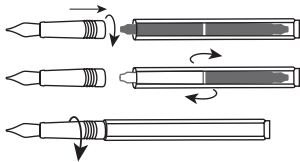

### 墨水泵的使用

把吸墨器頂部以逆時鐘方向旋至最後。

把筆嘴放進墨水瓶內。

把吸墨器頂部以順時鐘方向扭旋，直至吸管注滿墨水。

把吸墨器頂部向逆時鐘方向扭旋半圈，以排出數滴墨水，然後再以順時鐘扭旋至最後。

使用具吸收力的紙張清理筆嘴上多餘的墨水。

把筆頭旋回筆桿中。

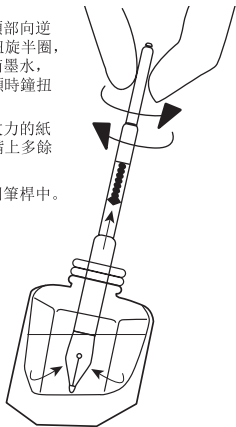

## CARAN D'ACHE 墨水



Chromatics INKredible Colours系列墨水供您挑選。

該系列墨水具備獨特的專業技術：色彩科學。受到光譜的啟發，墨水瓶呈現棱柱形，透過12層夢幻色彩揭示Caran d' Ache的藝術精神，馴服個性強烈的多彩色調。



### 筆頭的養護

如果一段時間不使用墨水筆書寫，墨水可能會在筆頭內結塊。

取出墨匣或墨水筆，倒去剩餘的墨水後，把墨匣或墨水置回筆內。

把整個筆嘴浸在蒸餾水中(勿加入任何清潔劑)

把吸墨器頂部以順時鐘方向扭旋至管內注滿蒸餾水，然後把吸墨器頂部以逆時鐘方向扭旋，把管內的蒸餾水排出。

重複以上步驟數次，直至吸墨器內沒有剩餘的墨跡。把筆嘴壓在具吸收力的紙張上，以吸去筆頭內的水份。

若預期將有一段時間不使用墨水筆，在清潔墨水筆後請不要注入新墨水。

若有任何疑問，歡迎聯絡Caran d' Ache的售後服務部。

走珠筆  
更換筆芯

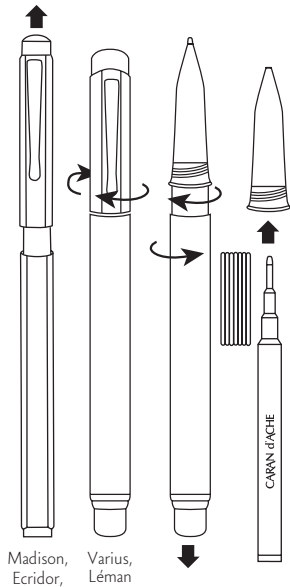

70

圓珠筆  
按出筆頭

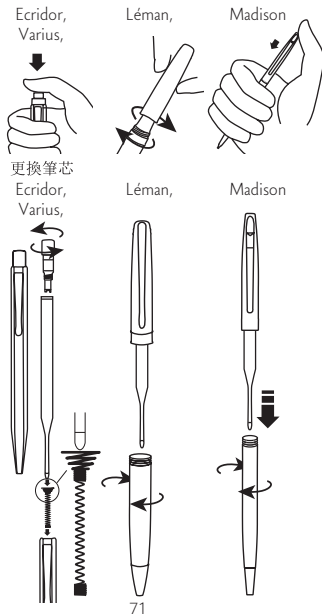

71



GOLIATH特大滾珠筆芯  
CARAN D' ACHE

著名的特大滾珠筆芯，精鋼筆尖內含有碳化鎢材質的可旋轉滾珠，書寫時不會留下墨漬，可書寫多達600頁A4紙。筆芯附有三種粗細度。



自動鉛筆  
放入鉛芯。

除了Artiste型號選用2mm的水溶性鉛芯和XS型號用上0.5mm的鉛芯外，Caran d' Ache出品的其他鉛芯筆選用0.7mm的鉛芯。筆端上的橡皮擦附有細針，當筆管被阻塞時，可以用細針作清理之用 (A) 清理筆管的小孔時要把按鈕按下。

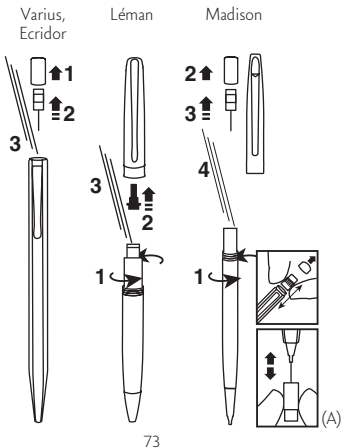

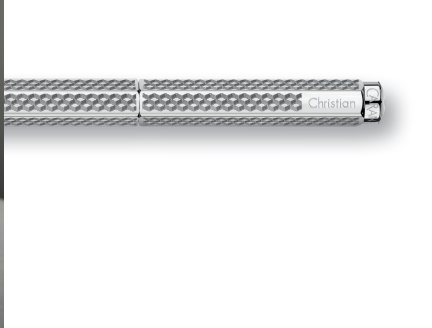

#### CARAN D' ACHE優質保證

所有的書寫工具均由日內瓦工場的工匠精心製造，是傳統手工藝與先進的信息化工具相結合的成果。品牌秉承著追求完美的傳統，對每支筆均獨立測試，保證用戶享受到只有高級書寫品牌才能提供的舒適書寫體驗。

#### 可持續發展

我們非常注意對製作過程中所使用的原材料及產品的選擇：金屬部件均於密封環境內用不含氯溶劑去油，以防釋放任何汗染物到空氣中。

#### 雕刻&私人定制

大部份Caran d' Ache書寫工具均可向零售商要求雕刻定制服務。

#### 保養

以軟布拭擦您的筆桿。對於銀質表面，如有需要請使用銀器專用清潔劑。

#### 售後服務

喜愛書寫的人士總是對筆愛不釋手。為此，我們的售後服務人員將盡力修理每一支筆，並在客戶要求的情況下才會更換新筆。在保修期內客戶可享受免費修理服務，保修期後，我們僅在客戶知曉和接受報價後才進行修理。

1915 Genève

e

tradition ma

te



INTERNATIONAL  
GUARANTEE

## GARANTIE INTERNATIONALE CARAN D'ACHE

La présente garantie internationale Caran d'Ache s'applique aux instruments d'écriture Caran d'Ache vendus dans l'une des boutiques ou revendeurs agréés Caran d'Ache partout dans le monde.

Votre instrument d'écriture Caran d'Ache a été fabriqué dans le respect des standards exigeants de Caran d'Ache. Il bénéficie d'une garantie pour tout défaut de fabrication ou de matériaux pendant une période de deux ans à partir de la date d'achat (ci-après période de garantie). La période de garantie peut être gratuitement étendue à cinq ans en enregistrant votre instrument d'écriture sur le site [www.carandache.com](http://www.carandache.com).



Si votre instrument d'écriture Caran d'Ache est retourné pendant la période de garantie et dans le respect des conditions prévues

par la présente garantie internationale, il sera réparé. Il est toutefois possible que votre instrument d'écriture ne soit plus en production ou qu'il soit impossible de le réparer, auquel cas Caran d'Ache se réserve le droit de le remplacer par un autre instrument d'écriture de valeur comparable.

Pour faire valoir votre garantie, nous vous invitons à apporter ou renvoyer votre instrument d'écriture à l'une des boutiques ou l'un des revendeurs agréés Caran d'Ache ou aux adresses diffusées par le service clients Caran d'Ache, accompagné du certificat de garantie officiel, dûment rempli, daté et signé par la boutique ou le revendeur agréé Caran d'Ache (ou la preuve d'achat, telle qu'une facture mentionnant la date d'achat et la dénomination de l'instrument d'écriture en question ainsi que la boutique ou le revendeur agréé Caran d'Ache).

La présente garantie internationale est exclusivement limitée à la réparation, voire au remplacement de votre instrument d'écriture aux conditions et selon les modalités énoncées ci-dessus, à l'exclusion de tout autre dommage et de toute autre garantie.

En particulier, elle ne couvre pas :

- l'entretien usuel ;
- les défauts et dégâts dus au non-respect des instructions d'entretien ;
- les défauts et dégâts dus à l'usure régulière ;
- les défauts et dégâts résultant d'une mauvaise utilisation, d'une négligence ou d'un accident ;
- les défauts et dégâts dus à un usage impropre, une modification ou une personnalisation ou une réparation ou un démontage ou un service par une personne n'ayant pas reçu une validation officielle de Caran d'Ache ;
- les défauts et dégâts causés par l'utilisation d'encres ou de recharges ou d'autres composants que ceux préconisés par Caran d'Ache ;
- les défauts et dégâts liés à la perte, au vol ou toute autre cause hors du contrôle de Caran d'Ache ;
- tout instrument d'écriture Caran d'Ache dont le numéro de série a été altéré.

## CARAN D'ACHE INTERNATIONAL WARRANTY

This Caran d'Ache international warranty applies to Caran d'Ache writing instruments sold in one of the Caran d'Ache authorised retailers or stores found worldwide.

Your Caran d'Ache writing instrument has been manufactured in compliance with the high standards of Caran d'Ache. It comes with a warranty for any manufacturing or material defect covering a period of two years from the date of purchase (hereinafter referred to as the warranty period). The warranty period may be extended to five years for free by registering your writing instrument on the website [www.carandache.com](http://www.carandache.com).



If your Caran d'Ache writing instrument is returned during the warranty period and in compliance with the conditions laid down by

this international warranty, it will be repaired. However, it is possible that your writing instrument is no longer in production, or that it is impossible to repair, in which case Caran d'Ache reserves the right to replace it with another writing instrument of comparable value.

To make your warranty claim, please bring or return your writing instrument to one of the Caran d'Ache stores, to one of its authorised retailers or to the addresses distributed by Caran d'Ache customer service, accompanied by the official warranty certificate, duly completed, dated and signed by the Caran d'Ache store or authorised retailer (or the proof of purchase, such as an invoice citing the date of purchase and the name of the writing instrument in question, as well as the Caran d'Ache store or authorised retailer).

This international warranty is exclusively limited to the repair, or even the replacement, of your writing instrument according to the terms and conditions stated above, to the exclusion of all other damages and all other warranties.

In particular, it does not cover:

- routine maintenance;
- defects and damage due to non-compliance with maintenance instructions;
- defects and damage due to regular wear;
- defects and damage resulting from misuse, negligence or accident;
- defects and damage due to any improper use, modification, customisation, repair, dismantling or service conducted by a person who has not received official validation from Caran d'Ache;
- defects and damage caused by use of inks or refills or components other than those recommended by Caran d'Ache;
- defects and damage relating to loss, theft or any other cause beyond the control of Caran d'Ache;
- any Caran d'Ache writing instrument whose serial number has been altered.

## INTERNATIONALE GARANTIE VON CARAN D'ACHE

Die vorliegende internationale Garantie von Caran d'Ache gilt für die Caran d'Ache Schreibgeräte, die von den von Caran d'Ache autorisierten Geschäften oder Fachhändlern weltweit verkauft werden.

Ihr Schreibgerät von Caran d'Ache wurde unter Einhaltung der strengen Qualitätsstandards von Caran d'Ache hergestellt und wird mit einer Garantie gegen Herstellungs- und Materialfehler geliefert, die für einen Zeitraum von zwei Jahren ab Kaufdatum gilt (nachstehend die Garantiezeit). Die Garantiezeit kann kostenlos auf fünf Jahre verlängert werden; dazu müssen Sie Ihr Schreibgerät auf der Website [www.caran-dache.com](http://www.caran-dache.com) registrieren.



Wenn Sie Ihr Schreibgerät von Caran d'Ache während der Garantiezeit unter Einhaltung der in vorliegender internationaler Garantie

vorgesehenen Bedingungen zurücksenden, wird es auf unsere Kosten repariert. Es ist jedoch möglich, dass Ihr Schreibgerät nicht mehr produziert wird oder nicht repariert werden kann. In diesem Fall behält sich Caran d'Ache das Recht vor, dieses durch ein anderes gleichwertiges Schreibgerät zu ersetzen.

Zur Geltendmachung Ihrer Garantie bitten wir Sie, Ihr Schreibgerät bei einem der von Caran d'Ache autorisierten Geschäfte oder Fachhändler abzugeben oder an eine der vom Kundenservice von Caran d'Ache genannten Adressen zu senden. Beizulegen ist die ordnungsgemäss ausgefüllte, mit Datum versehene und vom autorisierten Geschäft oder Fachhändler unterschriebene offizielle Garantieerklärung (oder der Kaufbeleg, zum Beispiel eine Rechnung mit Kaufdatum und Angabe des betreffenden Schreibgeräts sowie des autorisierten Geschäfts oder Fachhändlers).

Die vorliegende internationale Garantie ist ausschliesslich auf die Reparatur bzw. den Austausch Ihres Schreibgeräts zu den oben genannten Bedingungen begrenzt. Schadenersatz jeglicher Art sowie sonstige Garantien sind ausgeschlossen.



Nicht von der Garantie abgedeckt sind insbesondere:

- die übliche Pflege;
- Mängel und Schäden durch Nichtbeachtung der Pflegehinweise;
- Mängel und Schäden durch normale Abnutzung;
- Mängel und Schäden aufgrund von Missbrauch, Nachlässigkeit oder Unfällen;
- Mängel und Schäden durch unsachgemässen Gebrauch, eine Veränderung oder Personalisierung, eine Reparatur oder Zerlegung oder Kundenservice durch eine Person, die keine offizielle Genehmigung von Caran d'Ache besitzt;
- Mängel und Schäden durch die Verwendung anderer Tinten, Patronen oder Komponenten als von Caran d'Ache empfohlen;
- Mängel und Schäden im Zusammenhang mit dem Verlust, Diebstahl oder jeder anderen Ursache, die ausserhalb der Kontrolle von Caran d'Ache liegt;
- jedes Schreibgerät von Caran d'Ache, dessen Seriennummer geändert wurde.

## GARANTÍA INTERNACIONAL CARAN D'ACHE

Esta garantía internacional de Caran d'Ache aplica a los instrumentos de escritura bajo la marca registrada internacionalmente como Caran d'Ache vendidos en cualquiera de las tiendas o distribuidores autorizados de Caran d'Ache en todo el mundo.

Su instrumento de escritura Caran d'Ache se ha fabricado respetando los más exigentes estándares de calidad de la marca. Está garantizado contra cualquier defecto de fabricación o de materiales por un período de dos años a partir de la fecha de compra (en adelante, «período de garantía»). Usted puede prolongar gratuitamente el período de garantía hasta cinco años registrando su instrumento de escritura en el sitio [www.carandache.com](http://www.carandache.com).



Si su instrumento de escritura Caran d'Ache nos es enviado durante el período de garantía cumpliendo las condiciones estipuladas en

esta garantía internacional, será reparado y las piezas defectuosas Caran d'Ache serán sustituidas sin costo, con los gastos de envío incluidos. Sin embargo, es posible que su instrumento de escritura ya no se fabrique, o que sea imposible repararlo. En este caso, Caran d'Ache se reserva el derecho de reemplazarlo por otro instrumento de escritura de valor similar.

Para hacer uso de su garantía, le pedimos que lleve o envíe su instrumento de escritura a cualquiera de las tiendas o distribuidores autorizados de Caran d'Ache o a las direcciones indicadas por el Servicio al cliente de Caran d'Ache (página web). El instrumento de escritura deberá acompañarse del certificado de garantía oficial debidamente llenado con la fecha y la firma de la tienda o el distribuidor autorizado de Caran d'Ache (o con un comprobante de compra, como una factura en la que figuren la fecha de compra, el nombre del instrumento de escritura en cuestión y la tienda o el distribuidor autorizado de Caran d'Ache).

Esta garantía internacional cubre solamente la reparación, o en su caso el reemplazo, de su instrumento de escritura a las condiciones y de acuerdo con las modalidades mencionadas arriba, y excluye cualquier otro daño o cualquier otra garantía.

En particular, esta garantía no cubre:

- el mantenimiento habitual;
- los defectos y el desgaste debidos a la inobservancia de las instrucciones de mantenimiento;
- los defectos y daños debidos al desgaste por uso normal;
- los defectos y daños debidos a mala utilización, negligencia o accidente;
- los defectos y daños debidos a un uso inadecuado, una modificación, una adaptación personal o una reparación, un desmontaje o un servicio llevados a cabo por una persona autorizada oficialmente por Caran d'Ache;
- los defectos y daños causados por la utilización de tintas o recargas u otros componentes diferentes de los recomendados por Caran d'Ache;
- los defectos y daños relacionados con pérdida, robo o cualquier otra causa que está fuera del control de Caran d'Ache;
- ningún instrumento de escritura en el cual se haya alterado el número de serie.

## CARAN D'ACHE 国際保証書

Caran d'Ache国際保証書は、全世界にあるCaran d'Acheの販売店または正規代理店で販売された筆記具に適用される保証書です。

Caran d'Acheの筆記具は、Caran d'Acheの厳格な基準に基づいて製造されています。本製品は、購入日から2年間（以降、「保証期間」とする）、製造や材料に関するすべての欠陥に対して保証が適用されます。当社ウェブサイト[www.carandache.com](http://www.carandache.com)にご登録いただくことで、本保証期間を5年間に延長できます。



保証期間中、本保証書に定められた条件に従い、お客様のCaran d'Ache筆記具をご返送いただければ、Caran d'Acheが責任を持ち、無料で修理と欠陥部品の交換をいたします。なお、お客様の筆記具の生産が終了している場合、もしくは修理が不可能な場合、Caran d'Acheは、お客様の商品に相当する他

の筆記具と交換する権利を有するものとします。

保証をご利用なさる際は、お客様の筆記具をCaran d'Acheの販売店、もしくは正規代理店の署名と日付のある公式保証書（もしくは、購入日と当該筆記具の名称、およびお客様が購入されたCaran d'Acheの販売店または正規代理店名の分かる領収書など、ご購入を証明できる書類）とともに、販売店もしくは正規代理店までご持参、もしくはご返送ください。または、Caran d'Acheウェブサイトのお問合せフォームより購入日と筆記具の名称、不具合個所を記載のうえお問合せいただくことも可能です。

本保証書で摘要されるサービスは、下記に記載された条件と状況に基づき、お客様の筆記具の修理および交換に限定されます。それ以外の損傷または保証内容については本保証書の対象とはなりません。

特に、下記項目については保証対象外となります：

- 通常のメンテナンス
- 取り扱い説明書に従わなかったために生じた不良および破損
- 経年劣化による不良と破損
- 使用方法のミス、不注意、または事故による不良と破損
- Caran d'Acheの公式販売店および代理店以外が行った不適切な使用、修理、分解、カスタマイズ、改造、その他のサービスによる不良と破損
- Caran d'Acheの推奨商品とは異なるインク、カートリッジ、その他部品を使用したことによる不良と破損
- 紛失、盗難、またはCaran d'Ache社が管理できないその他の理由による不良と破損、
- シリアルナンバーが改竄されたCaran d'Ache筆記具。

## CARAN D'ACHE 国際保修書

際保証書は、全世界にあるCaran d'Acheの販売店または正規代理店で販売された筆記具に適用される保証書です。

Caran d'Acheの筆記具は、Caran d'Acheの厳格な基準に基づいて製造されています。本製品は、購入日から2年間（以降、「保証期間」とする）、製造や材料に関するすべての欠陥に対して保証が適用されます。当社ウェブサイト[www.carandache.com](http://www.carandache.com)にご登録いただくことで、本保証期間を5年間に延長できます。



保証期間中、本保証書に定められた条件に従い、お客様のCaran d'Ache筆記具をご返送いただければ、Caran d'Acheが責任を持ち、無料で修理と欠陥部品の交換をいたします。なお、お客様の筆記具の生産が終了している場合、もしくは修理が不可能な場合、Caran d'Acheは、お客様の商品に相当する他の筆記具と交換する権利を有するもの

とします。

保証をご利用なさる際は、お客様の筆記具をCaran d'Acheの販売店、もしくは正規代理店の署名と日付のある公式保証書（もしくは、購入日と当該筆記具の名称、およびお客様が購入されたCaran d'Acheの販売店または正規代理店名の分かる領収書など、ご購入を証明できる書類）とともに、販売店もしくは正規代理店までご持参、もしくはご返送ください。または、Caran d'Acheウェブサイトのお問合せフォームより購入日と筆記具の名称、不具合箇所を記載のうえお問合せいただくことも可能です。

本保証書で摘要されるサービスは、下記に記載された条件と状況に基づき、お客様の筆記具の修理および交換に限定されます。それ以外の損傷または保証内容については本保証書の対象とはなりません。

特に、下記項目については保証対象外となります：

- 通常のメンテナンス
- 取り扱い説明書に従わなかったために生じた不良および破損
- 経年劣化による不良と破損
- 使用方法のミス、不注意、または事故による不良と破損
- Caran d'Acheの公式販売店および代理店以外が行った不適切な使用、修理、分解、カスタマイズ、改造、その他のサービスによる不良と破損
- Caran d'Acheの推奨商品とは異なるインク、カートリッジ、その他部品を使用したことによる不良と破損
- 紛失、盗難、またはCaran d'Ache社が管理できないその他の理由による不良と破損、
- シリアルナンバーが改竄されたCaran d'Ache筆記具。

Please visit our website to find  
the nearest point of sale :  
[carandache.com](http://carandache.com)

## INTERNATIONAL GUARANTEE CERTIFICATE

Product \_\_\_\_\_

Date of purchase \_\_\_\_\_

Finishing \_\_\_\_\_

Dealer's stamp

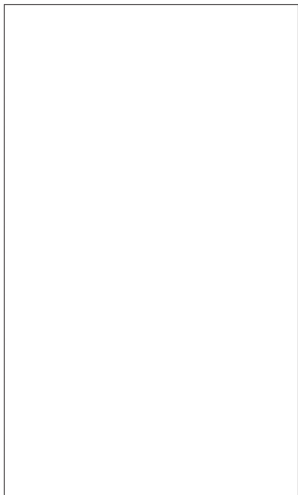

International Guarantee

Chemin du Foron 19  
CH-1226 Thônex-Genève  
tel. +41 22 869 01 01  
fax +41 22 869 01 35  
carandache.com

Ref 100010.983